



# LANZ EcoShield®

Kabelführung nachhaltig  
und effizient.

---

- ZMA-Beschichtung für eine positive Nachhaltigkeitsbilanz
- Exzellenter Korrosionsschutz neu definiert
- Schnittkanten mit Selbstheilungseffekt
- Hervorragende Kompatibilität mit verschiedenen Werkstoffen

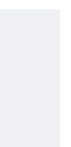



+41 62 388 21 21



info@lanz-oens.ch



lanz-oens.ch

lanz oensingen ag  
Südringstrasse 2  
4702 Oensingen,  
Schweiz



## Auf uns können Sie sich verlassen.

### Swiss Made aus Oensingen

LANZ ist seit über 100 Jahren Ihr Schweizer Partner für Kabelführung, Stromschienen und Arbeitsplatzerschliessung. Als Familienunternehmen legen wir grössten Wert auf langfristige Partnerschaften und die höchste Qualität unserer Produkte. Wir produzieren alle Bestandteile für eine moderne Kabelführung und zum effizienten Schienen von Strom in unserem Werk in Oensingen, weshalb wir als einziger Marktteilnehmer in diesem Bereich das Swiss Made Label tragen dürfen. Darauf sind wir stolz. Das bedeutet für Sie höchste Schweizer Qualität, eine nachhaltige Produktion und Logistik sowie das Erhalten von lokalen Arbeitsplätzen.

### Immer. Alles. Sofort.

Der Produktionsstandort am Verkehrsknotenpunkt Oensingen und unsere LKW-Flotte ermöglichen es, Ihnen die beste Lieferqualität und pünktlichkeit zu bieten.

### Geht nicht, gibt es nicht.

Unsere flexiblen Produktionsanlagen ermöglichen uns selbst die anspruchsvollsten Kundenwünsche zu erfüllen.

### Lokale Präsenz

Wir vertreiben unsere Produkte schweizweit über die führenden Elektrogrossisten. Unsere Spezialisten stehen Ihnen bei Fragen und für Lösungen in jeder Landessprache zur Verfügung.

### Wir wissen, was Sache ist.

Lassen Sie sich von uns spezifisch beraten oder nehmen Sie mit Ihrem Team an einer Schulung z.B. zum Thema Funktionserhalt im Brandfall in unserer LANZ Academy in Oensingen teil. Unsere Spezialisten sind für Sie da und freuen sich auf Ihren Besuch.

# Inhaltsverzeichnis

Vorstellung LANZ EcoShield®	4
Nachhaltigkeit	6
Korrosionsschutz	8
Selbsteheilungseffekt	12
Anwendungsbereiche & Referenzobjekte	14
Zertifizierungen	17
LANZ EcoShield® Sortiment	18

Diese Broschüre stellt Ihnen die Highlights aus unserem LANZ EcoShield® Angebot vor. Detaillierte Informationen zu allen Produkten finden Sie auf [www.lanz-oens.ch/lanz-ecoshield](http://www.lanz-oens.ch/lanz-ecoshield)



# Vorstellung LANZ EcoShield®.

LANZ setzt als einziger Schweizer Anbieter mit Magnelis® auf ein mit Zink, Magnesium und Aluminium (ZMA) beschichtetes Material. Magnelis® ist eine einzigartige metallische Beschichtung und bietet hervorragenden Korrosionsschutz. Sie ist ideal für Anwendungen im Innen- sowie Aussenbereich und gewährleistet aussergewöhnlichen Oberflächen- und Schnittkantenschutz. Die Beschichtung wird mit einer speziellen Mischung aus Zink, 3,5% Aluminium und 3% Magnesium im Bandbeschichtungsverfahren hergestellt. Diese Zusammensetzung sorgt für eine dichte und widerstandsfähige Schutzschicht, die den sogenannten Selbstheilungseffekt ermöglicht und somit keine Nachbearbeitung der Schnittkanten erfordert. Aus dieser ZMA-Materialisierung entstehen die LANZ EcoShield® Produkte, bei welchen der

Zwischenschritt der Stückverzinkung, im Fall von LANZ bei einem externen Partner, entfällt. Ausserdem sind die wesentlichen Teile stapelbar. Diese Faktoren tragen zu einer positiven Nachhaltigkeitsbilanz und einem verbesserten CO<sub>2</sub>-Fussabdruck bei. Transportwege werden genauso wie der Zinkverbrauch verringert. LANZ EcoShield® generiert rund 26% weniger CO<sub>2</sub>-Emissionen gegenüber galvanisch bzw. feuerverzinkten Produkten – dies bei feuerverzinktem Stahl ebenbürtiger Korrosionsbeständigkeit.

Mit der Produktlinie LANZ EcoShield® wird die Logistik und das Arbeiten in Innen- wie Aussenbereichen effizienter, nachhaltiger und kostengünstiger.

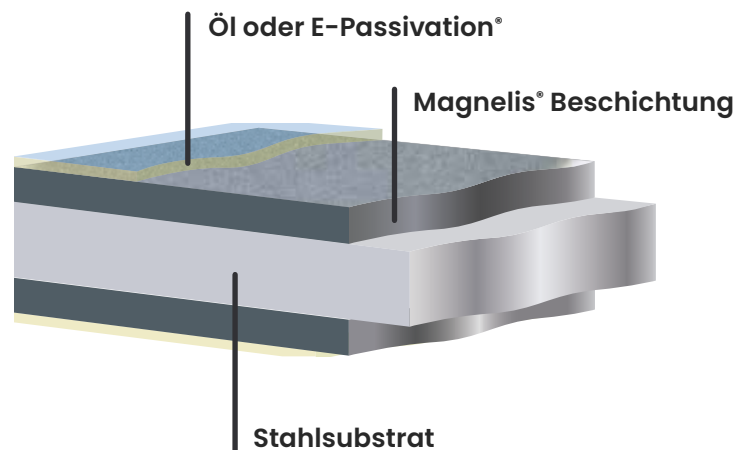

Quelle:  
ArcelorMittal Europe –  
Flat Products' Magnelis®  
book

## Vorteile LANZ EcoShield® aus Magnelis®

- Patentierte Dreistofflegierung aus Zink, Magnesium (3%) und Aluminium (3.5%)
- Aufgrund Bandverzinkungsverfahren und geringerer Transportkosten bessere Nachhaltigkeitsbilanz als andere Materialbeschichtungen
- Gleichwertiger Korrosionsschutz wie Feuerverzinkung bei geringerer Schichtdicke
- Selbstheilungseffekt bei Oberflächen und Schnittkanten
- Hervorragende Kompatibilität mit verschiedenen Werkstoffen
- Gesamtsystem, alle Befestigungselemente sind optimal aufeinander abgestimmt



# Nachhaltigkeit.

Eine zu hohe Zinkkonzentration beeinträchtigt die Bodenfruchtbarkeit, was Zink zu einem umweltschädlichen Material macht. Mit Magnelis® werden die LANZ EcoShield® Produkte mit einer deutlich nachhaltigeren Beschichtung produziert. Die Zinkauswaschung und damit die Zinkbelastung des Bodens ist mit EcoShield® Produkten aus Magnelis® rund 4x geringer als mit herkömmlicher, reinen Zinkbeschichtung. Damit trägt LANZ EcoShield® zum Erhalt von natürlichen Ressourcen und der Reduktion der Bodenbelastung bei.

Durch den Wegfall der Verzinkung bei einem externen Partner, sowie dank der platzsparenden Stapelbarkeit der LANZ EcoShield® Produkte, verringert sich der CO<sub>2</sub>-Fussabdruck erheblich.



**Zinkauswaschung** g / m<sup>2</sup> / Jahr

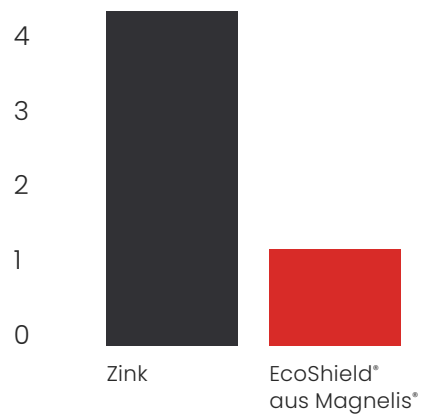

Die Geschwindigkeit, in der die Beschichtung in den Boden ausgewaschen wird.

Quelle: ArcelorMittal Europe – Flat Products' Magnelis® book

## Stückverzinkung im Vergleich zu LANZ EcoShield®

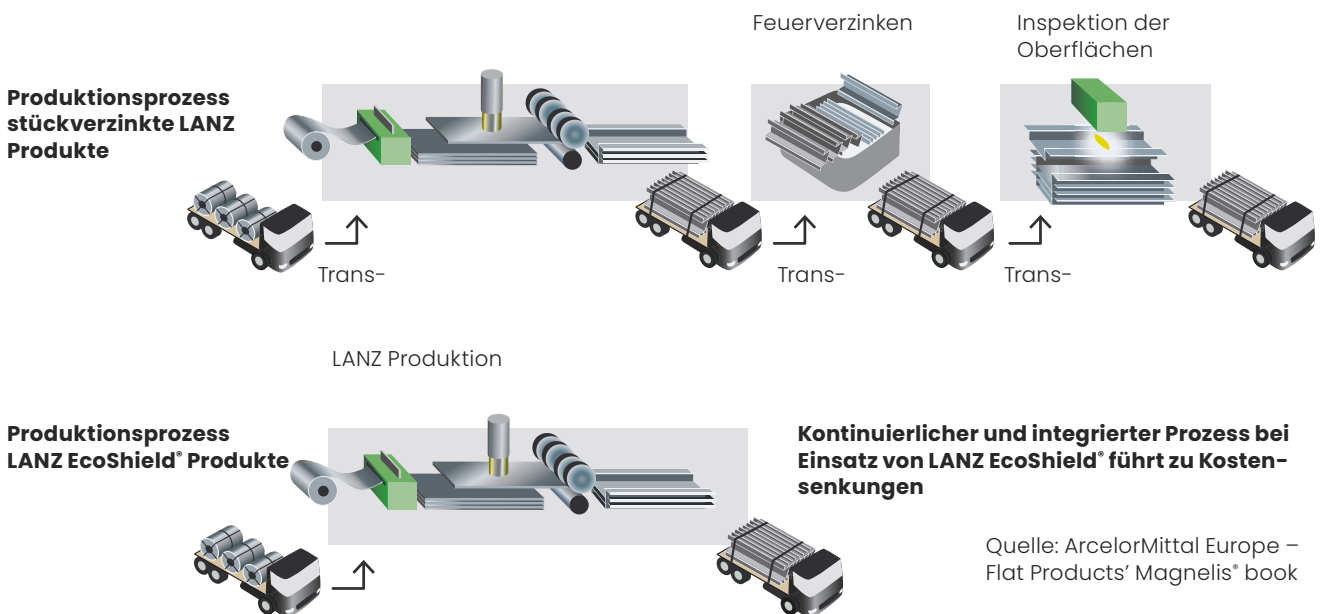

## Umweltschonende Faktoren LANZ EcoShield®

- Reduktion von Zink im Boden, dank einer viermal geringeren Zinkauswaschung
- 50% weniger Zink gegenüber Feuerverzinkung bei gleichbleibendem Korrosionsschutz durch Dreistofflegierung
- Jährlich 95 Tonnen CO<sub>2</sub>-Einsparung durch Wegfall Transportweg zu / von Verzinkerei
- Rund 26% geringere CO<sub>2</sub>-Emissionen gegenüber galvanisch bzw. feuerverzinktem Stahl

## CO<sub>2</sub>-Emissionen von 100m Kabelbahn mit Zubehör

Beschreibung	Galvanisch verzinkt (gvz)	Feuerverzinkt (fvz)	LANZ EcoShield®
<b>CO<sub>2</sub> durch Stahlproduktion</b>			
Gewicht Stahl für 100m Kabelbahn mit Zubehör [kg]	509	509	509
CO <sub>2</sub> aus der Stahlproduktion [kg CO <sub>2</sub> /kg]	2.23	2.23	2.57
Gesamt-CO <sub>2</sub> aus der Stahlproduktion [kg]	1135	1135	1308
<b>CO<sub>2</sub> durch Stückverzinken</b>			
<b>CO<sub>2</sub> durch Transporte</b>			
CO <sub>2</sub> durch Transporte vom Produzenten zu LANZ [kg]	25	25	25
CO <sub>2</sub> durch Transporte zu Verzinkerei [kg]	16.6	8	0
CO <sub>2</sub> durch Transport zum Kunden (Ø150km hin und zurück) [kg]	9	9	9
<b>Gesamt-CO<sub>2</sub> durch Transporte</b>	<b>51</b>	<b>42</b>	<b>34</b>
<b>Gesamt-CO<sub>2</sub>-Emission [kg]</b>	<b>1796</b>	<b>1839</b>	<b>1342</b>
<b>CO<sub>2</sub> Vorteil von LANZ EcoShield®</b>			
im Vergleich zu	Galvanisch verzinkt (gvz)	Feuerverzinkt (fvz)	
Einsparung der CO <sub>2</sub> -Emission durch Verwendung von LANZ EcoShield®	25%	27%	
Für die Berechnung wurden die folgenden Teile verwendet: Deckenstütze Standard 800mm, Wandausleger 300mm, Kabelbahn 300x60mm, einlagig, Stützabstand 1,5m			

# Korrosionsschutz.

## Salzsprühnebeltest belegt überlegene Korrosionsbeständigkeit

### LANZ EcoShield® Rohmaterial Magnelis® im Vergleich zu feuerverzinktem Stahl

(Salzsprühnebeltest)



Feuerverzinkung (20µm)  
nach 6 Wochen

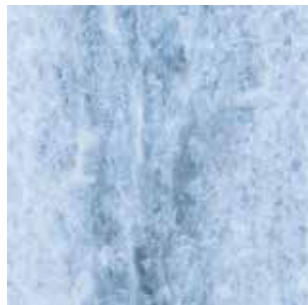

Magnelis® (20µm)  
nach 34 Wochen

Die Ergebnisse der Salzsprühnebel- und zyklischen Korrosionstests haben die überlegene Leistungsfähigkeit von Magnelis® im Vergleich zu anderen metallischen Beschichtungen deutlich herausgestellt. Nach 34 Wochen im Salzsprühnebeltest wurde auf einer Stahlprobe mit einer 20 µm dicken Magnelis®-Beschichtung kein Rotrost festgestellt. Die LANZ EcoShield® Produkte aus Magnelis® weisen einen minimalen Beschichtungsabtrag und eine ausserordentlich hohe Korrosionsbeständigkeit auf.

### Beschichtungsabtrag nach 6 Wochen

Beschichtungsabtrag (µm)

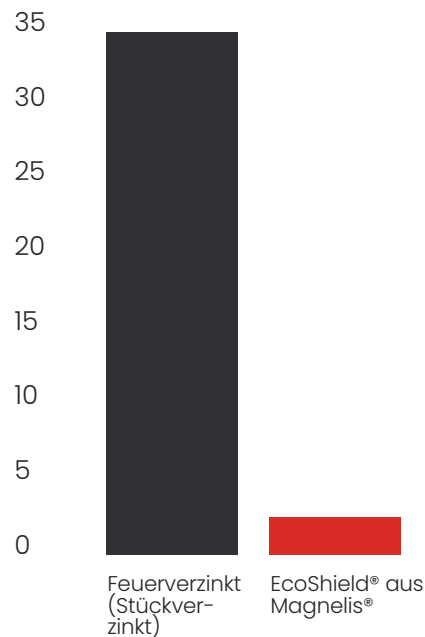

Quelle: ArcelorMittal Europe – Flat Products' Magnelis® book



## Korrosionsbeständigkeit – im Freien belegt

Über 1000 Magnelis® Proben wurden auf der ganzen Welt bei Aussenbewitterungstests den unterschiedlichsten Umgebungen ausgesetzt. Zu den Proben zählten Tafeln, Rohre und Profile und eine Reihe von Proben in unterschiedlichen

Abmessungen. Jeder Test hat den optimalen Schutz belegt, den Magnelis® vor langfristiger Korrosion bietet. Magnelis® zeigt in allen Arten von Umgebungen einen deutlich besseren Schutz als feuerverzinkter Stahl.

### Durchschnittlicher Beschichtungsabbau

Beschichtungsabtrag  $\mu\text{m}/\text{Jahr}$

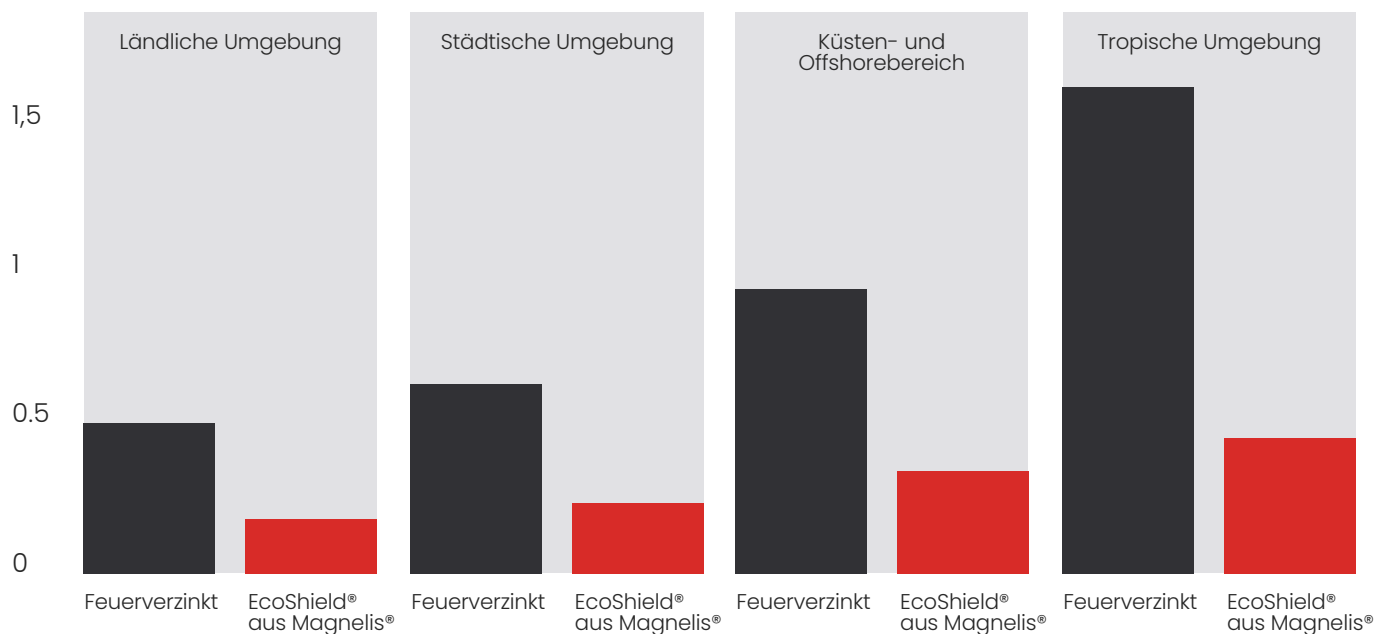

Quelle: ArcelorMittal Europe – Flat Products' Magnelis® book

# Korrosionsschutz.

Der Korrosionsschutz sichert die Langlebigkeit von Materialien. Korrosionsklassen von C1 bis CX bestimmen die Schutzmassnahmen je nach Belastung und Umgebung.

Korrosivitäts-kategorie	Korrosionsbelas-tung	Korrosionsgeschwindig-keit für feuerverzinkt*	Beispiele
C1	unbedeutend	$\leq 0,1 \mu\text{m} / \text{Jahr}$	Innen: Beheizte Räume, z.B. Büros, Schulen
C2	gering	0,1 bis 0,7 $\mu\text{m} / \text{Jahr}$	Innen: Nicht beheizte Räume z.B. Lagerräume, Sporthallen. Aussen: ländliche Bereiche
C3	mässig	0,7 bis 2,1 $\mu\text{m} / \text{Jahr}$	Innen: Lebensmittelverarbeitung, Brauereien, Wäschereien, Molkereien, Leitungswasserbetriebe, Schwimmbäder Aussen: Städtische Bereiche, Küstenbereiche
C4	stark	2,1 bis 4,2 $\mu\text{m} / \text{Jahr}$	Innen: Schwimmbäder, Industrieanlagen Aussen: Stark verunreinigte städtische Bereiche, industrielle Bereiche, Küstenbereiche (ohne Versprühen von Salzwasser), starke Tausalzbelastung
C5	sehr stark	4,2 bis 8,4 $\mu\text{m} / \text{Jahr}$	Innen: z.B. Bergwerke, industriell genutzte Kavernen Aussen: industrielle Bereiche, Küstenbereiche (mit Versprühen von Salzwasser), Schutzhütten an der Küste

\* Basierend auf dem 1. Jahr der Auslagerung  
Quelle: ArcelorMittal Europe – Flat Products' Magnelis® book



## LANZ EcoShield® – Erwartete Schutzdauer.

in Anlehnung an die Norm EN ISO 14713-1

Lebensdauer bis zur Erstwartung für eine Auswahl von Zinkbeschichtungssystemen in einer Reihe von Korrosivitätskategorien

Verfahren	Norm / Prüfung	Mindestdicke [µm]	Ausgewählte Korrosivitätskategorien (ISO 9223), kürzeste / längste Schutzdauer in Jahren			Kommentar
			C3	C4	C5	
Feuerverzinken (Stückverzinken)	ISO 1461	55	23/>50	11/23	6/11	Extrapolierte Werte
Magnelis® ZM310	DIBt	24	28/>50	21/41	10/21	Extrapolierte Werte

Lebensdauer bis zur ersten Wartung für eine Auswahl von Zinkbeschichtungssystemen in einer Reihe von Korrosivitätskategorien aus der Norm EN ISO 14713-1:2017 – Zinküberzüge – Leitfäden und Empfehlungen zum Schutz von Eisen- und Stahlkonstruktionen vor Korrosion – Teil 1: Allgemeine Konstruktionsgrundsätze und Korrosionsbeständigkeit (ISO 14713-1:2017)

## Korrosionsklasse in der

In der Schweiz ist die Belastung durch Feuchtigkeit und Luftverschmutzung mässig. Entsprechend wurde für die Schweiz in normal vorherrschender Atmosphäre die Korrosionsklasse C3 errechnet.

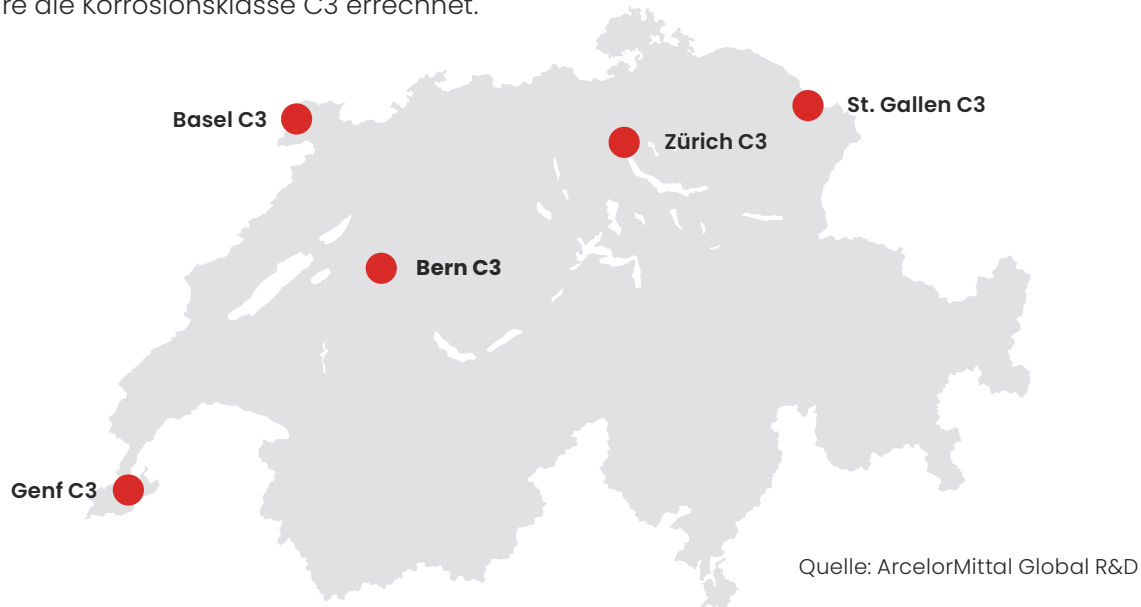

Die Bestimmung der Korrosionsklasse erfolgte gemäss der Berechnungsmethode der Norm EN ISO 9223:2012 Korrosion von Metallen und Legierungen – Korrosivität von Atmosphären – Klassifizierung, Bestimmung und Abschätzung. Die Auswertung des Massenverlustes erfolgt dabei wie in der Norm gefordert, für eine über ein Jahr platzierte Zinkprobe.

**In der Schweiz (Korrosionsklasse C3) garantieren die LANZ EcoShield® Produkte eine gleichwertige Korrosionsbeständigkeit wie feuerverzinkter Stahl und dies bei geringerer Schichtdicke.**

# Selbstheilungseffekt.

Werden LANZ EcoShield® Produkte Umwelteinflüssen ausgesetzt, entsteht ein dichter, zinkbasierter Schutzfilm. Diese schützende Schicht entsteht auch an Kanten, Kratzern und Schweißnähten.

- Selbstheilungseffekt durch die spezielle Zusammensetzung des ZMA-Materials
- Kein zusätzlicher Kantenschutz notwendig bei Schnitten

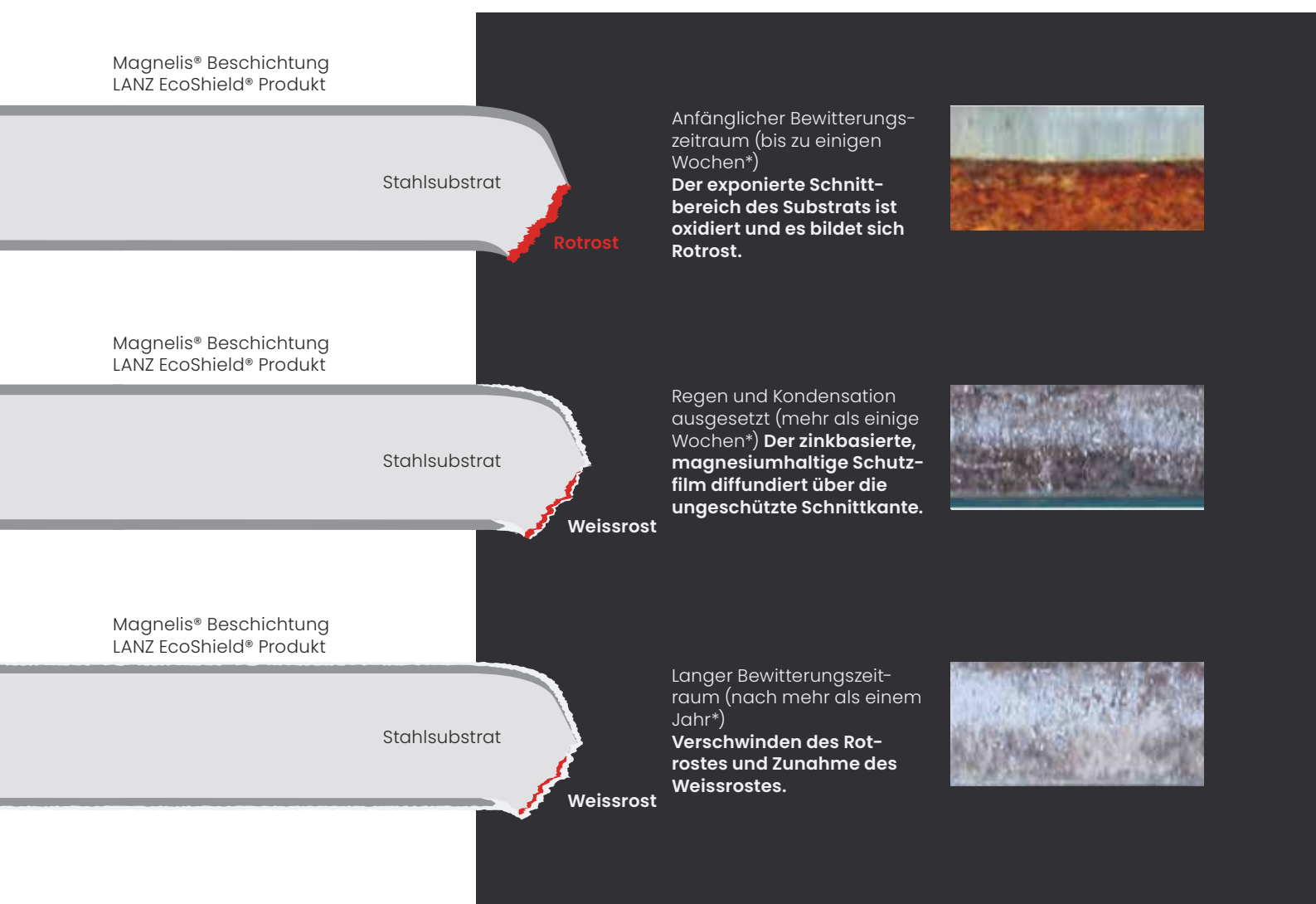

\* Die Geschwindigkeit der Selbstheilung kann von der Umgebung abhängen.  
Quelle: ArcelorMittal Europe – Flat Products' Magnelis® book



# Anwendungsbereiche & Referenzobjekte.

---

## Green Datacenter AG - LANZ EcoShield® Produkte im Aussen- und Innenbereich



Für das Projekt Green Metro-Campus Zürich erstellte LANZ eine Kabelbahn Lösung, die auf hohe Traglasten ausgelegt ist. Installiert wurde sie im Dachgeschoss von Datacenter M, einem neuen Hochleistungs-Datacenter von Green in Dielsdorf ZH. Die ausgewählten Materialien und Komponenten garantieren eine effiziente und sichere Kabelführung, die höchsten Qualitätsansprüchen gerecht wird.

## Eberhard Photovoltaik Anlage – LANZ EcoShield® Produkte in der Aussenanwendung



Das Unternehmen Eberhard hat auf dem firmeneigenen Areal in Rümlang ZH eine grosse Lagerhalle mit Photovoltaikanlage errichtet. Die LANZ EcoShield® Kabelbahnen, Deckel, Multifix C-Profile, Weitspann-Multibahnen und Multibahnen sowie diverses Befestigungsmaterial eignen sich bestens für die Kabelführung und die Installation von Wechselrichteranlagen im PV-Bereich.

# Anwendungsbereiche & Referenzobjekte.

---

## Bell Schweiz AG – LANZ EcoShield® Produkte im Bereich der Lebensmittelproduktion



Für die Bell Schweiz AG wurden am Standort Oensingen SO im Rahmen diverser Objekte, bis zu über ein Kilometer LANZ EcoShield® Kabeltritschen pro Stockwerk verbaut. Diese kommen horizontal, vertikal und in Funktionserhalt-Installationen zum Einsatz. Kombiniert wurden die LANZ EcoShield® Produkte mit feuerverzinktem Stahl sowie mit Edelstahl. Höchste Hygiene- und Qualitätsstandards werden so durch das LANZ-Sortiment zuverlässig erfüllt.

# Zertifizierungen.

Magnelis®, die Beschichtung, aus der LANZ EcoShield® Produkte in Oensingen hergestellt werden, ist vielfach zertifiziert. Unabhängige Behörden in Europa bestätigen die hervorragende Korrosionsbeständigkeit der Magnelis® Beschichtung.



Die Zertifikate finden Sie unter [www.lanz-oens.ch/downloads](http://www.lanz-oens.ch/downloads)



Brest, France, December 17<sup>th</sup> 2021

**Global statement of the relative corrosion performance of Magnelis® in soils**

Since 2006, the Institut de la Corrosion has performed comparative corrosion studies in soils of zinc based coatings for ArcelorMittal. The materials studied were mainly continuous hot dip zinc coating and continuous zinc aluminium magnesium coating (Magnelis®), both produced according to EN 10346. Most of these studies have been carried out under collaborative joint industrial programs including material suppliers and end-users.

The exposures consisted in field exposure, laboratory exposure using natural soils and synthetic soils. The range of parameters investigated, and exposure time are detailed in Table 1.

*Table 1: Soil parameter ranges in the corrosion studies including Magnelis® based on DIN50929-3*

Parameter	Range
Exposure time	6 months to 5 years
Texture	clay, silt and sand mixtures
pH	4 to 9



**Type Approval and decision on production control**  
SC0559-13

**Steel flat products for cold forming coated with Magnelis® ZM310**

**Holder/Issued to**  
ArcelorMittal Europe - Flat Products  
1160 LUXEMBOURG, LUXEMBOURG

**Product description**  
Steel flat products for cold forming coated with Magnelis® ZM310. Products are manufactured in accordance with EN 10346:2015 with steel grades as specified in table 1, table 2 and table 3 of the standard. Magnelis® ZM310 is a corrosion protective alloyed coating composed of zinc, aluminium and magnesium.

**Intended use**  
Products and structures manufactured from steel flat products for indoor- and outdoor applications. Products coated with Magnelis® ZM310 are suitable for corrosivity category C5, according to in SS-EN ISO 12944-2 described class, based on a deemed expected lifetime of 15 years.

**Trade name**



**Envelope, Insulation, and Flooring Department**  
Facade, Covering, and Roofing Division

**TECHNICAL EVALUATION OF PRODUCTS AND MATERIALS No. 20/0067 of 03 February 2020**

regarding the  
**‘MAGNELIS®’**  
metal coating product for steel sheets

**Holder:** ArcelorMittal Flat Carbon Europe  
24-26 Boulevard d'Avranches  
1160 LUXEMBOURG  
Luxembourg  
Tel: +352 907 2000 1



**National technical approval / General construction technique permit**

**Number:** Z-30.11-51

**Validity:** from 6 September 2021 to 17 September 2024

**Applicant:** ARCELORMITTAL FLAT CARBON EUROPE  
24-26, Boulevard d'Avranches  
1160 LUXEMBOURG  
LUXEMBOURG

# LANZ EcoShield® Sortiment.

Wir bieten Ihnen ein Gesamtsystem an LANZ EcoShield Produkten an. Diese sind flexibel auch mit anderen Materialien kombinierbar und so vielseitig im Einsatz. Die folgende Übersicht zeigt eine grosse Auswahl an LANZ EcoShield® Produkten, weitere Artikel und Informationen finden Sie auf [www.lanz-oens.ch/lanz-ecoshield](http://www.lanz-oens.ch/lanz-ecoshield).



Gerne beraten Sie auch unsere Spezialisten:  
**+41 62 388 21 21 | [info@lanz-oens.ch](mailto:info@lanz-oens.ch)**

<b>Kabelbahn / Multibahn / Kabelpritsche mit Zubehör</b>			
<b>Produkt</b>	<b>LANZ-NR.</b>	<b>ELDAS®-Nr</b>	<b>Menge/Einheit</b>
Kabelbahn 100 X 60 ZMA	307 606	127 010 106	3 m
Kabelbahn 200 X 60 ZMA	307 607	127 010 116	3 m
Kabelbahn 300 X 60 ZMA	307 608	127 010 126	3 m
Kabelbahn 400 X 60 ZMA	307 609	127 010 136	3 m
Kabelbahn 500 X 60 ZMA	307 610	127 010 146	3 m
Kabelbahn 600 X 60 ZMA	307 611	127 010 156	3 m
Multibahn 100 X 60 ZMA	307 436	127 000 306	3 m
Multibahn 200 X 60 ZMA	307 437	127 000 316	3 m
Multibahn 300 X 60 ZMA	307 438	127 000 326	3 m
Multibahn 400 X 60 ZMA	307 439	127 000 336	3 m
Multibahn 500 X 60 ZMA	307 440	127 000 346	3 m
Multibahn 600 X 60 ZMA	307 441	127 000 356	3 m
Kabelpritsche 200 X 60 ZMA	313445	127000216	3m
Kabelpritsche 300 X 60 ZMA	313446	127000226	3m
Kabelpritsche 400 X 60 ZMA	313447	127000236	3m
Kabelpritsche 500 X 60 ZMA	313448	127000246	3m
Kabelpritsche 600 X 60 ZMA	313449	127000256	3m
Deckel 100 X 60 ZMA	307730	307730	3m
Deckel 200 X 60 ZMA	307731	307731	3m
Deckel 300 X 60 ZMA	307732	307732	3m
Deckel 400 X 60 ZMA	307733	307733	3m
Deckel 500 X 60 ZMA	307734	307734	3m
Deckel 600 X 60 ZMA	307735	307735	3m

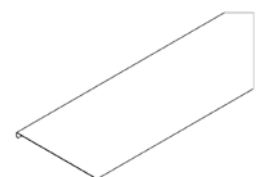
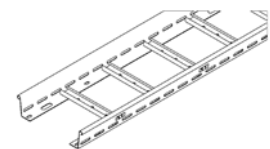
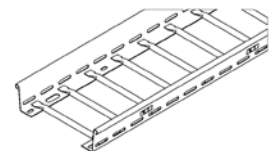
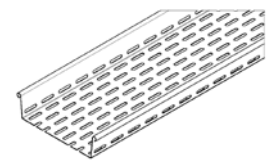

### Kabelbahn / Multibahn / Kabelpritsche mit Zubehör

Produkt	LANZ-NR.	ELDAS®-Nr	Menge/Einheit
Kabelbahn 100 X 110 ZMA	307618	127010306	3m
Kabelbahn 200 X 110 ZMA	307619	127010316	3m
Kabelbahn 300 X 110 ZMA	307620	127010326	3m
Kabelbahn 400 X 110 ZMA	307621	127010336	3m
Kabelbahn 500 X 110 ZMA	307622	127010346	3m
Kabelbahn 600 X 110 ZMA	307623	127010356	3m
Multibahn 100 X 110 ZMA	307448	127000406	3m
Multibahn 200 X 110 ZMA	307449	127000416	3m
Multibahn 300 X 110 ZMA	307450	127000426	3m
Multibahn 400 X 110 ZMA	307451	127000436	3m
Multibahn 500 X 110 ZMA	307452	127000446	3m
Multibahn 600 X 110 ZMA	307453	127000456	3m
Deckel 100 X 110 ZMA	308238	127013106	3m
Deckel 200 X 110 ZMA	308239	127013116	3m
Deckel 300 X 110 ZMA	308240	127013126	3m
Deckel 400 X 110 ZMA	308241	127013136	3m
Deckel 500 X 110 ZMA	308242	127013146	3m
Deckel 600 X 110 ZMA	308243	127013156	3m

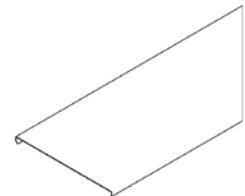
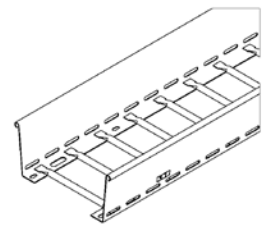
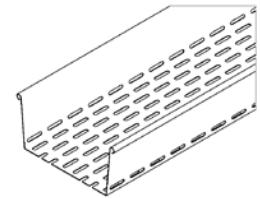

# LANZ EcoShield® Sortiment.

Kabelbahn / Multibahn / Kabelpritsche mit Zubehör			
Produkt	LANZ-NR.	ELDAS®-Nr	Menge/Einheit
Winkel 45° NW 100 X 60 ZMA	330120	127014046	1
Winkel 45° NW 200 X 60 ZMA	330220	127014056	1
Winkel 45° NW 300 X 60 ZMA	330320	127014166	1
Winkel 45° NW 400 X 60 ZMA	330420	127014266	1
Winkel 45° NW 500 X 60 ZMA	330520	127014366	1
Winkel 45° NW 600 X 60 ZMA	330620	127014546	1
Deckel zu Winkel 45° NW 100 X 60 ZMA	330125	127053356	1
Deckel zu Winkel 45° NW 200 X 60 ZMA	330225	127053266	1
Deckel zu Winkel 45° NW 300 X 60 ZMA	330325	127053226	1
Deckel zu Winkel 45° NW 400 X 60 ZMA	330425	127053316	1
Deckel zu Winkel 45° NW 500 X 60 ZMA	330525	127053326	1
Deckel zu Winkel 45° NW 600 X 60 ZMA	330625	127053166	1
Winkel 45° NW 100 X 110 ZMA	307778	127014806	1
Winkel 45° NW 200 X 110 ZMA	307779	127014816	1
Winkel 45° NW 300 X 110 ZMA	307780	127014826	1
Winkel 45° NW 400 X 110 ZMA	307781	127014836	1
Winkel 45° NW 500 X 110 ZMA	307782	127014846	1
Winkel 45° NW 600 X 110 ZMA	307783	127014856	1
Deckel zu Winkel 45° NW 100 X 110 ZMA	307828	127014776	1
Deckel zu Winkel 45° NW 200 X 110 ZMA	307829	127014786	1
Deckel zu Winkel 45° NW 300 X 110 ZMA	307830	127014796	1
Deckel zu Winkel 45° NW 400 X 110 ZMA	307831	127014876	1
Deckel zu Winkel 45° NW 500 X 110 ZMA	307832	127014886	1
Deckel zu Winkel 45° NW 600 X 110 ZMA	307833	127014896	1
Winkel 90° NW 100 X 60 ZMA	330110	127014406	1
Winkel 90° NW 200 X 60 ZMA	330210	127014416	1
Winkel 90° NW 300 X 60 ZMA	330310	127014426	1
Winkel 90° NW 400 X 60 ZMA	330410	127014436	1
Winkel 90° NW 500 X 60 ZMA	330510	127014446	1
Winkel 90° NW 600 X 60 ZMA	330610	127014456	1

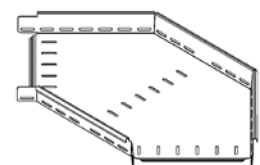
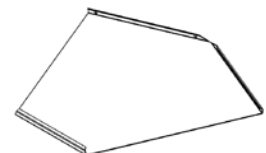
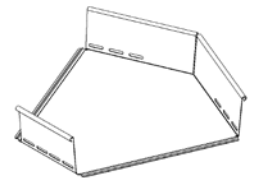
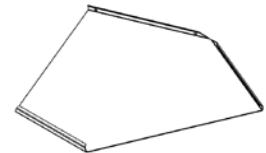

**Kabelbahn / Multibahn / Kabelpritsche mit Zubehör**

Produkt	LANZ-NR.	ELDAS®-Nr	Menge/Einheit
Deckel zu Winkel 90° NW 100 X 60 ZMA	330115	127053386	1
Deckel zu Winkel 90° NW 200 X 60 ZMA	330215	127053276	1
Deckel zu Winkel 90° NW 300 X 60 ZMA	330315	127053196	1
Deckel zu Winkel 90° NW 400 X 60 ZMA	330415	127053256	1
Deckel zu Winkel 90° NW 500 X 60 ZMA	330515	127053216	1
Deckel zu Winkel 90° NW 600 X 60 ZMA	330615	127053076	1
Winkel 90° NW 100 X 110 ZMA	307700	127014306	1
Winkel 90° NW 200 X 110 ZMA	307701	127014316	1
Winkel 90° NW 300 X 110 ZMA	307702	127014326	1
Winkel 90° NW 400 X 110 ZMA	307703	127014336	1
Winkel 90° NW 500 X 110 ZMA	307704	127014346	1
Winkel 90° NW 600 X 110 ZMA	307705	127014356	1
Deckel zu Winkel 90° NW 100 X 110 ZMA	307816	127014276	1
Deckel zu Winkel 90° NW 200 X 110 ZMA	307817	127014286	1
Deckel zu Winkel 90° NW 300 X 110 ZMA	307818	127014296	1
Deckel zu Winkel 90° NW 400 X 110 ZMA	307819	127014376	1
Deckel zu Winkel 90° NW 500 X 110 ZMA	307820	127014386	1
Deckel zu Winkel 90° NW 600 X 110 ZMA	307821	127014396	1
T-Abgang 100 X 60 ZMA	330140	127015406	1
T-Abgang 200 X 60 ZMA	330240	127015416	1
T-Abgang 300 X 60 ZMA	330340	127015426	1
T-Abgang 400 X 60 ZMA	330440	127015436	1
T-Abgang 500 X 60 ZMA	330540	127015446	1
T-Abgang 600 X 60 ZMA	330640	127015456	1
Deckel zu T-Abgang 100 X 60 ZMA	330145	127053406	1
Deckel zu T-Abgang 200 X 60 ZMA	330245	127053236	1
Deckel zu T-Abgang 300 X 60 ZMA	330345	127053286	1
Deckel zu T-Abgang 400 X 60 ZMA	330445	127053176	1
Deckel zu T-Abgang 500 X 60 ZMA	330545	127053206	1
Deckel zu T-Abgang 600 X 60 ZMA	330645	127053066	1

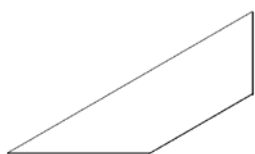
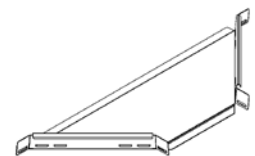
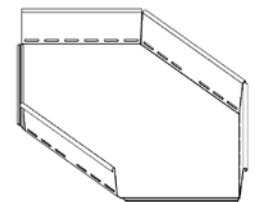
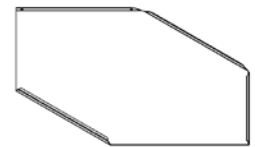

# LANZ EcoShield® Sortiment.

Kabelbahn / Multibahn / Kabelpritsche mit Zubehör			
Produkt	LANZ-NR.	ELDAS®-Nr	Menge/Einheit
T-Abgang 100 X 110 ZMA	307724	127015306	1
T-Abgang 200 X 110 ZMA	307725	127015316	1
T-Abgang 300 X 110 ZMA	307726	127015326	1
T-Abgang 400 X 110 ZMA	307727	127015336	1
T-Abgang 500 X 110 ZMA	307728	127015346	1
T-Abgang 600 X 110 ZMA	307729	127015356	1
Deckel zu T-Abgang 100 X 110 ZMA	307840	127015276	1
Deckel zu T-Abgang 200 X 110 ZMA	307841	127015286	1
Deckel zu T-Abgang 300 X 110 ZMA	307842	127015296	1
Deckel zu T-Abgang 400 X 110 ZMA	307843	127015376	1
Deckel zu T-Abgang 500 X 110 ZMA	307844	127015386	1
Deckel zu T-Abgang 600 X 110 ZMA	307845	127015396	1
Verbinder gerade 60 ZMA	307626	127008946	50
Verbinder gerade 110 ZMA	307627	127008956	30
Gelenkverbinder 60 ZMA	307635	127008966	40
Gelenkverbinder 110 ZMA	307636	127008976	20
Verbinder gerade schraubenlos 60 ZMA	307752	127008916	40
Verbinder gerade schraubenlos 110 ZMA	307753	127008936	30
Stossleiste 100mm ZMA	307745	127018506	10
Stossleiste 200mm ZMA	307746	127018516	10
Stossleiste 300mm ZMA	307747	127018526	10
Stossleiste 400mm ZMA	307748	127018536	10
Stossleiste 500mm ZMA	307749	127018546	10
Stossleiste 600mm ZMA	307750	127018556	10
Schraubengarnitur M6 X 10 ZMA	307148	127090066	100
Schraubengarnitur M10 X 25 fvz	309516	127090126	50
Klemmstück mit Schraubengarnitur A4	306143	127099216	25

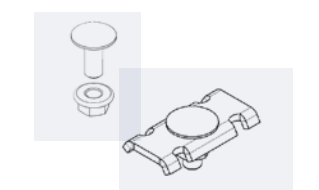
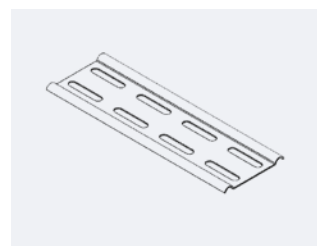
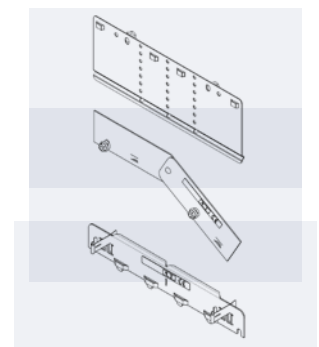
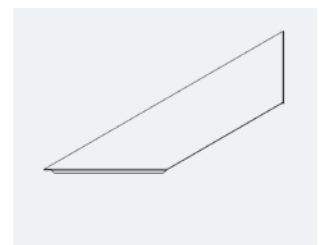
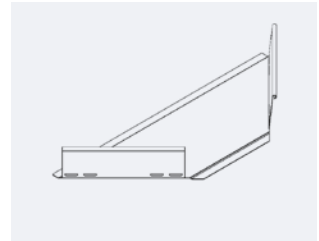



# LANZ EcoShield® Sortiment.

## Weitspann Multibahn mit Zubehör

Produkt	LANZ-NR.	ELDAS®-Nr	Menge/Einheit
Weitspann-Multibahn 200 X 60 ZMA	322000	127000616	3m
Weitspann-Multibahn 300 X 60 ZMA	322001	127000626	3m
Weitspann-Multibahn 400 X 60 ZMA	322002	127000636	3m
Weitspann-Multibahn 500 X 60 ZMA	322003	127000646	3m
Weitspann-Multibahn 600 X 60 ZMA	322004	127000656	3m

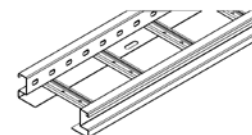

Weitspann-Multibahn 200 X 110 ZMA	320000	127000516	3m
Weitspann-Multibahn 300 X 110 ZMA	320001	127000526	3m
Weitspann-Multibahn 400 X 110 ZMA	320002	127000536	3m
Weitspann-Multibahn 500 X 110 ZMA	320003	127000546	3m
Weitspann-Multibahn 600 X 110 ZMA	320004	127000556	3m

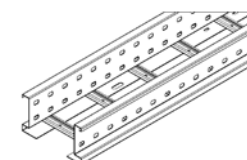

Deckel zu Weitspann-Multibahn 200 ZMA	320028	127003116	3m
Deckel zu Weitspann-Multibahn 300 ZMA	320029	127003126	3m
Deckel zu Weitspann-Multibahn 400 ZMA	320030	127003136	3m
Deckel zu Weitspann-Multibahn 500 ZMA	320031	127003146	3m
Deckel zu Weitspann-Multibahn 600 ZMA	320032	127003156	3m

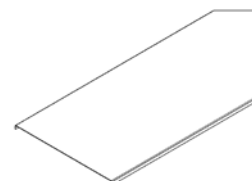

Sichtschutz-Bodenblech 200 zu WSMB ZMA	320075	127003916	3m
Sichtschutz-Bodenblech 300 zu WSMB ZMA	320076	127003926	3m
Sichtschutz-Bodenblech 400 zu WSMB ZMA	320077	127003936	3m
Sichtschutz-Bodenblech 500 zu WSMB ZMA	320078	127003946	3m
Sichtschutz-Bodenblech 600 zu WSMB ZMA	320079	127003956	3m



## Weitspann Multibahn mit Zubehör

Produkt	LANZ-NR.	ELDAS®-Nr	Menge/Einheit
WSMB-Winkel 90° Eckig 200 X 60 ZMA	322054	127004816	1
WSMB-Winkel 90° Eckig 300 X 60 ZMA	322055	127004826	1
WSMB-Winkel 90° Eckig 400 X 60 ZMA	322056	127004836	1
WSMB-Winkel 90° Eckig 500 X 60 ZMA	322057	127004846	1
WSMB-Winkel 90° Eckig 600 X 60 ZMA	322058	127004856	1
WSMB-Winkel 90° Eckig 200 X 110 ZMA	320054	127004916	1
WSMB-Winkel 90° Eckig 300 X 110 ZMA	320055	127004926	1
WSMB-Winkel 90° Eckig 400 X 110 ZMA	320056	127004936	1
WSMB-Winkel 90° Eckig 500 X 110 ZMA	320057	127004946	1
WSMB-Winkel 90° Eckig 600 X 110 ZMA	320058	127004956	1
WSMB T-Stück 200 X 60 ZMA	322021	127005916	1
WSMB T-Stück 300 X 60 ZMA	322022	127005926	1
WSMB T-Stück 400 X 60 ZMA	322023	127005936	1
WSMB T-Stück 500 X 60 ZMA	322024	127005946	1
WSMB T-Stück 600 X 60 ZMA	322025	127005956	1
Verbinder gerade WSMB 60 fvz	322160	127008256	2
Verbinder gerade WSMB 110 fvz	320160	127008156	2
Winkelverbinder WSMB 60 ZMA	322061	127008366	2
Winkelverbinder WSMB 110 ZMA	320061	127008346	2
Gelenkverbinder WSMB 60 A4	322062	127008376	2
Gelenkverbinder WSMB 110 ZMA	320062	127008176	2
Schraubengarnitur M6 X 10 ZMA	307148	127090066	100
Schraubengarnitur M10 X 25 fvz	309516	127090126	50
Klemmstück mit Schraubengarnitur A4	306143	127099216	25
Nutenstein für Bodenblech/Trennprofil M6 X 10 A4	320365	127090196	25

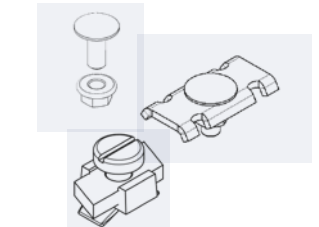
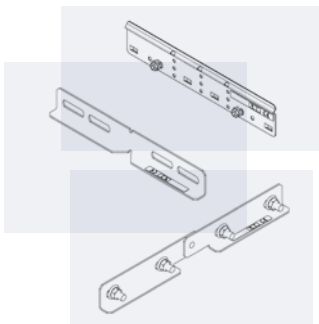
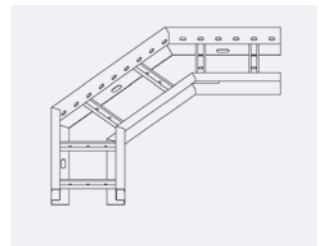
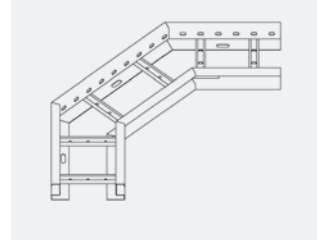

# LANZ EcoShield® Sortiment.

Allgemeines Zubehör			
Produkt	LANZ-NR.	ELDAS®-Nr	Menge/Einheit
Schraubengarnitur M6 X 10 ZMA	307148	127090066	100
Schraubengarnitur M10 X 25 fvz	309516	127090126	50
Klemmstück mit Schraubengarnitur A4	306143	127099216	25
Nutenstein für Bodenblech/Trennprofil WM6 X 10 A4	320365	127090196	25
Bodenschiene 100 ZMA	308581	127083306	10
Bodenschiene 200 ZMA	308582	127083316	10
Bodenschiene 300 ZMA	308583	127083326	10
Bodenschiene 400 ZMA	308584	127083336	10
Ausleger leicht 100 ZMA	308655	127081716	25
Ausleger leicht 200 ZMA	308656	127081726	25
Ausleger leicht 300 ZMA	308657	127081736	20
Ausleger leicht 400 ZMA	308658	127081746	10
Deckenstütze Lanz U44 125mm ZMA	308005	127081036	1
Deckenstütze Lanz U44 200mm ZMA	308006	127081066	1
Deckenstütze Lanz U44 300mm ZMA	308007	127081096	1
Deckenstütze Lanz U44 400mm ZMA	308008	127081156	1
Deckenstütze Lanz U44 500mm ZMA	308009	127081176	1
Deckenstütze Lanz U44 600mm ZMA	308010	127081186	1
Deckenstütze Lanz U44 700mm ZMA	308011	127081196	1
Deckenstütze Lanz U44 800mm ZMA	308012	127081266	1
Deckenstütze Lanz U44 900mm ZMA	308013	127081276	1
Deckenstütze Lanz U44 1000mm ZMA	308014	127081286	1
Apparate-Montageplatte ZMA	308977	127008806	25
Montagebügel ZMA	308987	127099336	10
Apparate-Montageplatte 1-fach ZMA	308988	127099316	10
Apparate-Montageplatte 2-fach ZMA	308989	127099326	10
Ordnungs-Trennprofil 41 ZMA	307643	127003506	3m
Ordnungs-Trennprofil 85 ZMA	307645	127003526	3m

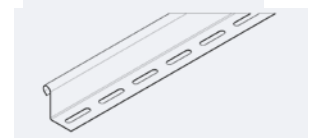
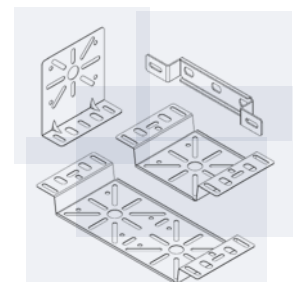
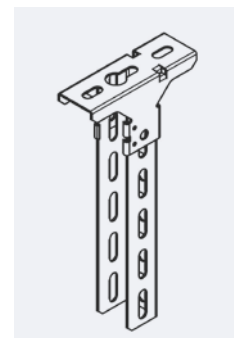
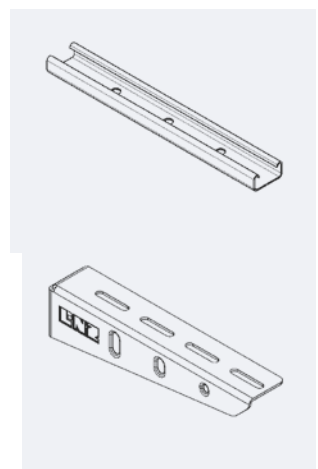
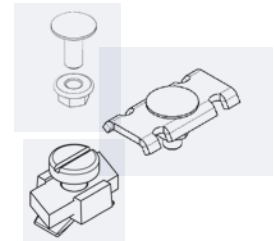



In Kooperation mit:

**Magnelis®**

An ArcelorMittal product





# Swiss Made aus Oensingen.

---

Alle unsere Produkte werden in Oensingen produziert oder weiterverarbeitet. Wir sind daher stolz darauf, als einziger Kabelbahnhersteller das «Swiss Made»-Label tragen zu dürfen, und garantieren Ihnen damit höchste Schweizer Qualität.



**Herausgeber:**

lanz oensingen ag  
Südringstrasse 2  
4702 Oensingen

**Publikationsdatum:**

August 2025

**Disclaimer:**

Die in den Katalogen der Firma lanz oensingen ag publizierten Angaben sind ohne Gewähr und nicht verbindlich, da die Möglichkeit besteht, dass sich einzelne Produkteigenschaften im Verlauf des Produktionsprozesses der Druckerzeugnisse noch ändern.